

**B**

# GLOBO

LIGHTING

www.globo-lighting.com

## 67260-90

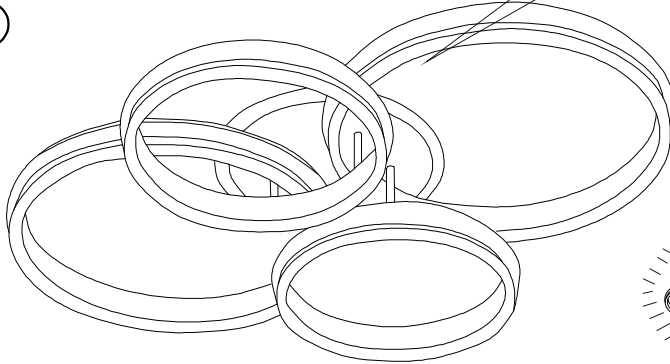
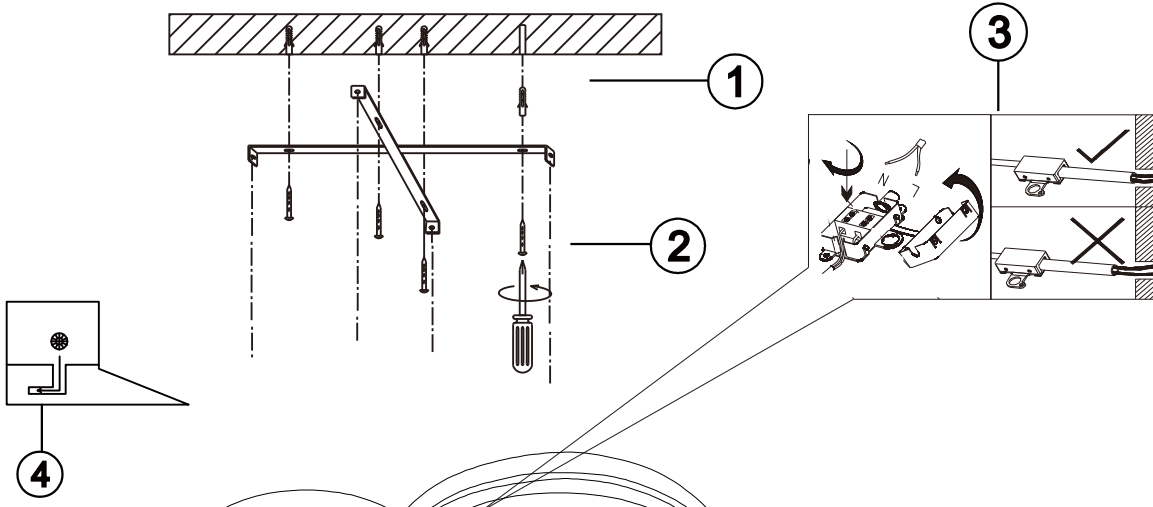

ON/OFF

Night light

LM ↑

LM ↓

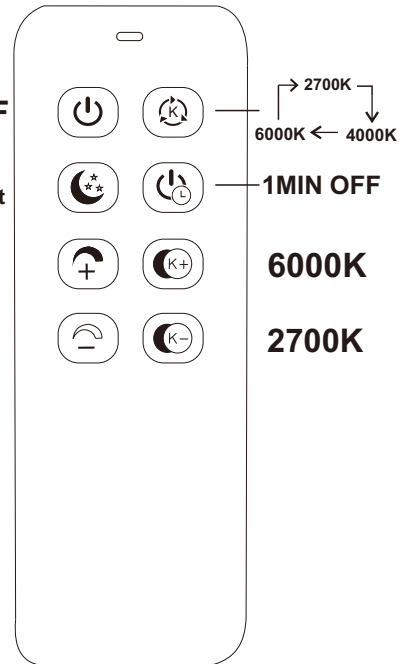

→ 2700K  
6000K ← 4000K

1MIN OFF

6000K

2700K

- memory function
- 4000K **3** LIGHT STEPS 6000K 2700K
- 2700K 6000K
- night light
- dimmable
- colour fixing
- incl.
- many light steps
- many steps
- timer

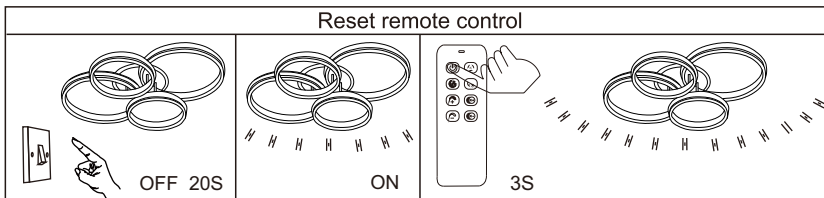

Frequency Bandwidth	Maximal radiation transmitting power
433.99MHz	-7.23dBm

GLOBO Handels GmbH  
Gewerbestr. 3  
A-9184 Sankt Peter  
AUSTRIA

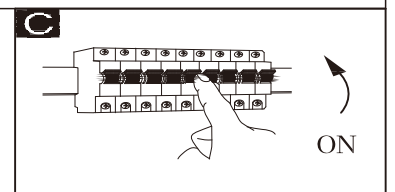
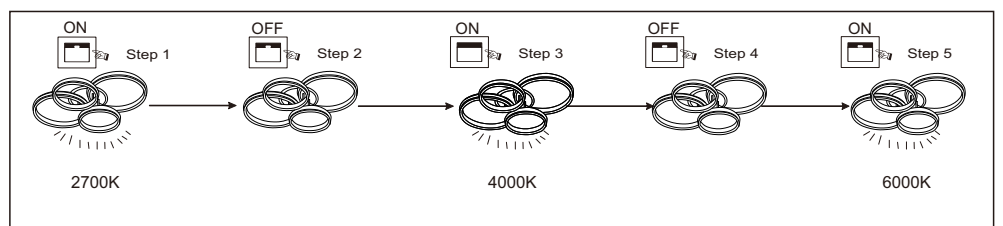

Lichtquelle/Light source:

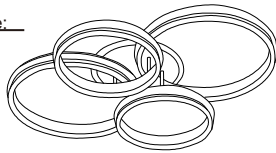

DEU: Lichtquelle: Die Lichtquelle ist nicht tauschbar, weil sie konstruktionsbedingt fest mit dem umgebenden Produkt verbunden ist. Dieses Produkt enthält eine Lichtquelle der Energieeffizienzklasse <F>.

Leuchtmittel nicht austauschbar. Austausch des Betriebsgeräts durch einen Professionisten.

GBR: Light source: The light source is not interchangeable because it is determined by the surrounding product design. This product contains a light source of energy efficiency class <F>.

Non replaceable light source. Replaceable control gear by a professional.

BEL: Izvor svetla : Izvor svetla nije zamjenjiv , jer je konstrukcijski pričvršćen na proizvod . Ovaj proizvod sadržava izvor svetlosti klase energetske učinkovitosti <F>.

LED žarulje nije moguće zamjeniti Izmjenu pogonskog uređaja smije izvršiti i samo profesionalna osoba

BG: Източник на светлина: Източникът на светлина не може да се подмени, тъй като поради конструкцията си е трайно фиксиран към забикалящия го продукт. Този продукт включва светлинен източник с клас на енергийна ефективност <F>.

Източникът на светлина не може да се подмени. Смяна на управляващото устройство от професионалист.

CZ: Zdroj světla: Světelný zdroj není možné vyměnit, protože je díky své konstrukci pevně spojený s produktem. Tento výrobek obsahuje světelný zdroj s třídou energetické účinnosti <F>.

Světelný zdroj není vyměnitelný. Výměna předradníku jen odborníkem.

DK: Lyskilde: Lyskilden kan ikke udskiftes, fordi den er fast forbundet med det omgivende produkt. Dette produkt indeholder en lyskilde i energieffektivitetsklasse <F>.

Lyskilden kan ikke udskiftes. Enheden skal skiftes af en fagperson.

ET: Valgusallikas: Valgusallikas ei ole välja vahetatav, sest ta on tootega ehitudliikult kindlalt seotud. Toode sisaldab energiatõhususe klassi <F> valgusallikat.

Lamp ei ole välja vahetatav. Juhtimiseadise välja vahetamine professionaali poolt.

FI: Valonlähde: Valonlähdeä ei voi vaihtaa uuteen, sillä se on rakenteellisesti yhdistetty ympäröivään tuotteeseen. Tämä tuote sisältää valonlähteen, jonka energiatehokkuusluokka on <F>.

Valonlähdeä ei voi vaihtaa. Liitäntälaitteen vaihtaa ammattilainen.

FR: Source lumineuse: La source lumineuse n'est pas remplaçable car elle est, de par la construction du produit, liée de façon permanente à celui-ci. Ce produit contient une source lumineuse de classe d'efficacité énergétique <F>.

Ampoule non remplaçable. Remplacement du dispositif de commande par un professionnel.

GR: Φωτεινή πηγή: Η φωτεινή πηγή δεν μπορεί να αντικατασταθεί, επειδή είναι για κατασκευαστικούς λόγους σταθερά συνδεδεμένη με το προϊόν που την περιβάλλει. Το προϊόν αυτό περιέχει φωτεινή πηγή της τάξης ενεργειακής απόδοσης <F>.

Ο λαμπτήρας δεν μπορεί να αντικατασταθεί. Αντικατάσταση της διάταξης λειτουργίας από έναν επαγγελματία

HU: Fényforrás: A fényforrás nem cserélhető, mert felépítése miatt szilárdan csatlakozik a termékhez. Ez a termék egy <F> energiahatékonysági osztályú fényforrást tartalmaz.

A fényforrás nem cserélhető. Az előtétet csak szakértők cserélhetik ki.

Isländisch/IS: Líðsgjafi: Líðsgjafinn er ekki útskiptanlegur vegna þess að hann er háður umliggjandi hönnun vörunnar. Varan inniheldur ljósgjafa í orkuflökki <F>.

EKKI útskiptanlegur ljósgjafi. Útskiptanlegur stýringunaður sem fagnaður á að framkvæma.

IT: Sorgente luminosa: La sorgente luminosa non è intercambiabile perché è saldamente collegata al prodotto per via del suo design. Questo prodotto contiene una sorgente luminosa di classe di efficienza energetica <F>.

Lampadine non intercambiabili. Sostituzione dell'alimentatore da parte di un professionista.

HR: Izvor svjetla : Izvor svjetla nije zamjenjiv , jer je konstrukcijski pričvršćen na proizvod . Ovaj proizvod sadržava izvor svjetlosti klase energetske učinkovitosti <F>.

LED žarulje nije moguće zamjeniti Izmjenu pogonskog uređaja smije izvršiti i samo profesionalna osoba

LV: Gaismas avots: Gaismas avotu nevar nomainīt, jo tas konstrukcijā ir cieši savienots ar izstrādājuma apkārtnējo daļu. Šis ražojums satur gaismas avotu, kura enerģoefektivitātes klase ir <F>.

Apgaismes līdzekļi nevar nomainīt. Vadības ierīci var nomainīt speciālists.

LT: Šviesos šaltinis: Šis šviesos šaltinis yra nekeičiamas, nes jis prijungtas prie gaminio pagal jo konstrukciją. Šiame gaminyje yra šviesos šaltinis, kurio energijos vartojimo efektyvumo klasė <F>.

Šviesos šaltinis yra nekeičiamas. Valdymo įtaisą keičia profesionalas.

NL: Lichtbron: De lichtbron kan niet worden vervangen, omdat deze vanwege de constructie vast met het product eromheen verbonden is. Dit product bevat een lichtbron van energie-efficiëntieklasse <F>.

Verlichting kan niet worden vervangen. Vervanging van het apparaat door een expert.

Norwegisch/Norwegian / NO: Lyskilde: Lyskilden kan ikke byttes fordi den sitter fast i produktet. Dette produktet inneholder en lyskilde i energiklasse <F>.

Lyskilden kan ikke byttes ut. Bytte av driftsapparatet må gjøres av fagmann.

PL: Źródło światła: Źródło światła nie można wymienić, ponieważ jest zintegrowane z produktem ze względu na swoją konstrukcję. Ten produkt zawiera źródło światła o klasie efektywności energetycznej <F>.

Źródło światła nie można wymienić. Wymiana osprzętu sterującego wyłącznie przez specjalistę.

PT: Fonte de Luz: A fonte de luz não é substituível porque devido às suas características construtivas está fixada de forma permanente ao produto circundante. Este produto contém uma fonte de luz da classe de eficiência energética <F>.

Lâmpada não substituível. Substituição do dispositivo de comando por parte de um profissional.

RO: Sursa de lumina: Sursa de lumina nu este inlocuibila ea fiind parte constructiva a produsului. Acest produs contine o sursa de lumina cu clasa de eficienta energetica <F>.

Sursa de lumina nu poate fi schimbata. Schimbarea unitatii de control trebuie facuta doar de catre personal

RUS: Источник света: Источник света не является взаимозаменяемым, поскольку это определяется конструкцией смежного продукта. Данный продукт содержит источник света класса энергоэффективности <F>.

Незаменимый источник света. Замена регулировочного механизма специалистом.

SRB: Izvor svetlosti: Izvor svetlosti nije zamjenjiv, jer je zbog svog dizajna čvrsto povezan sa proizvodom koji ga okružuje. Ovaj proizvod sadrži izvor svetlosti klase energetske efikasnosti <F>.

Izvor svetlosti se ne može zameniti. Zmena upravljачkog uređaja od strane profesionalca.

SK: Zdroj svetla: Svetelný zdroj nie je možné vymeniť, pretože je vďaka svojej konštrukcii pevne spojený s produktom. Tento výrobok obsahuje svetelný zdroj triedy energetickej účinnosti <F>.

Svetelný zdroj nie je vymeniteľný. Výmena predradníka len odborníkom.

SI: Izvor svetlobe: Vir svetlobe ni zamenzljiv, ker je določen z zasnovo izdelka v okolici. Ta izdelek vsebuje svetlobni vir razreda enerjske učinkovitosti <F>.

Nezamenzljiv vir svetlobe. Zamenjiv krmilnik s strani strokovne osebe.

ES: Fuente de luz: La fuente de luz no es sustituible porque está fija en el producto desde la construcción. Este producto contiene una fuente luminosa de la clase de eficiencia energética <F>.

Bombilla no reemplazable. Sustitución del aparato por un profesional.

SE: Ljuskälla: Ljuskällan är inte utbytbar, eftersom den på grund av konstruktionen är fast integrerad i den omgivande produkten. Denna produkt innehåller en ljuskälla med energieffektivitetsklass <F>.

Ljuskällan är inte utbytbar. Byte av driftdonet genom en fackman.

TR: Işık kaynağı: Konstrüksiyon gereği çevreye uygun ürün ile sabit bir şekilde bağlı olduğu için ışık kaynağı değiştirilemez. Bu ürün, <F> enerji sınıfından bir ışık kaynağına sahiptir.

Aydınlatma malzemesi değiştirilemez. İşletme cihazının bir profesyonel tarafından değiştirilmesi.

UK: Джерело світла: Джерело світла не можна обміняти, оскільки воно міцно пов'язане з навколишнім виробом завдяки своїй конструкції. Цей виріб містить джерело світла класу енергоефективності <F>.

Цибуліни не взаємозамінні. Заміна контрольної передачі професіоналом.